

后页

前页

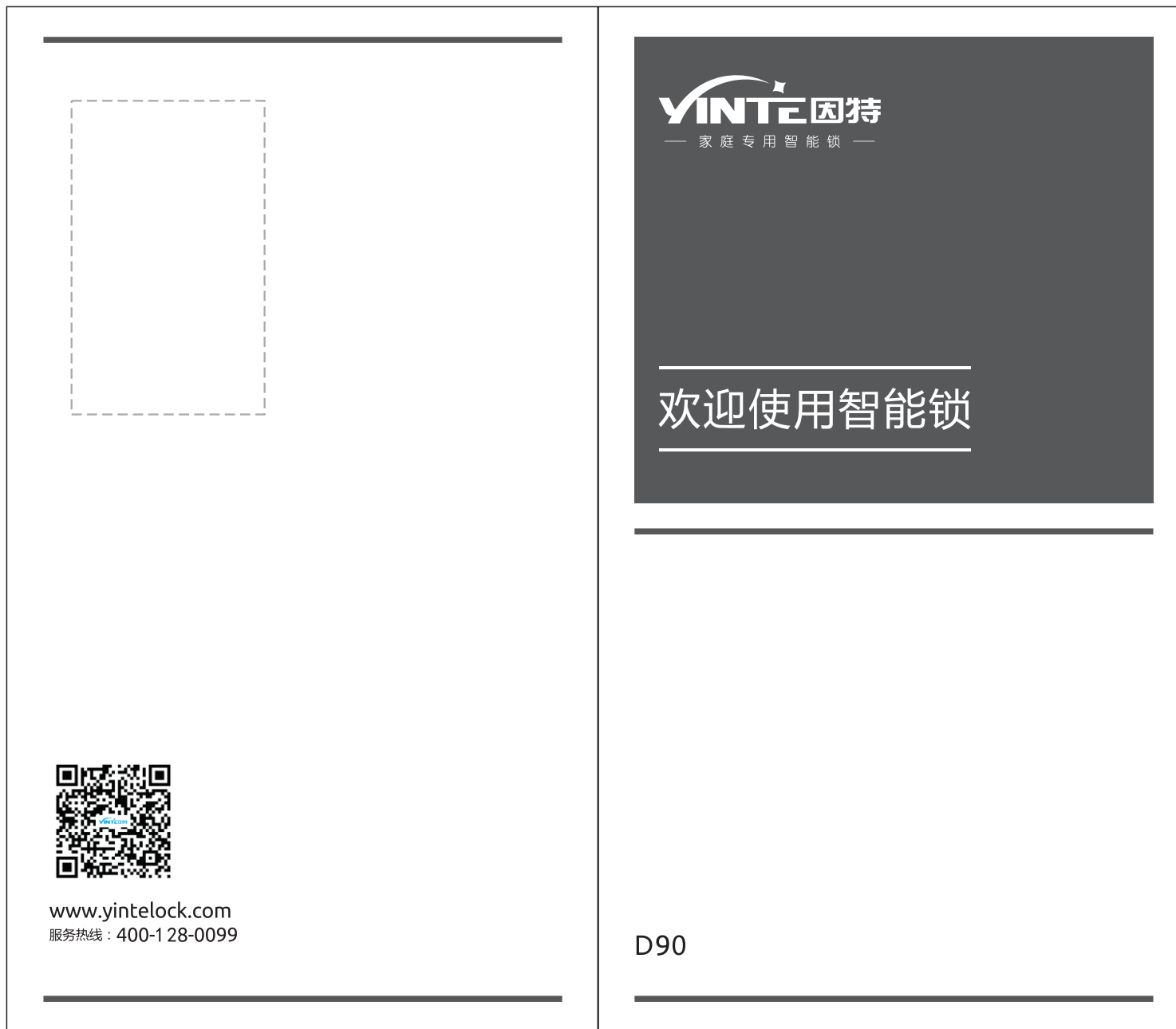

技术要求:

1. 采用胶订装结构, 前页和后页用120g铜版纸, 内页80g铜版纸, 成品尺寸: 高170mm*宽98mm。



版本

B版

审核

设计

刘凯丽 2018/11/04

批准

01 使用须知与产品图

尊敬的用户您好！感谢您使用本智能锁，在您安装使用本产品之前请仔细核对产品清单，阅读安装说明，并按本安装说明安装产品，若因未按本安装说明安装，导致的直接或间接的产品问题，及其他危害和损失，我公司概不承担任何责任。

⚠ 重要提示:

根据产品具体型号,阅读和设置相应功能。

- > 密码:出厂管理密码为“12345678”，用户密码为空,用户密码为10组6-12位。5组用户密码（00~04）；临时密码（05~08），开锁一次后立即失效。在安全模式下临时密码不能开锁。1组胁迫密码（09），选配功能，（需配置有无线模块时开锁后可输出报警信号）。
- > 卡片：用户卡容量100张。
- > 指纹：指纹库为空,指纹容量为100枚。
- > 低电压报警时，请及时更换相同型号的电池并注意正负极的安装，确保锁的正常使用。
注意：要求智能锁安装后立刻初始化设置，用户自行添加，以确保安全。（详情见6.4项）
注意：新旧电池不能混用。（详情见6.6项）
- > 长期不用或以防万一，机械钥匙请随身携带，不可放在室内。

智能锁系列	常用模式目录	用户设置目录	进入管理模式方法
智能密码指纹锁	密码----6.1.1 指纹----6.1.2	1.添加用户密码 2.添加用户指纹 4.删除用户密码 5.删除用户指纹 7.设置开门模式 9.修改管理密码	详情见第9项说明 管理密码
智能密码指纹卡片锁	密码----6.1.1 指纹----6.1.2 卡片----6.1.3	1.添加用户密码 2.添加用户指纹 3.添加用户卡片 4.删除用户密码 5.删除用户指纹 6.删除用户卡片 7.设置开门模式 9.修改管理密码	详情见第9项说明 管理密码
智能密码卡片锁	密码----6.1.1 卡片----6.1.3	1.添加用户密码 3.添加用户卡片 4.删除用户密码 6.删除用户卡片 7.设置开门模式 9.修改管理密码	详情见第9项说明 管理密码

01 使用须知与产品图

产品图

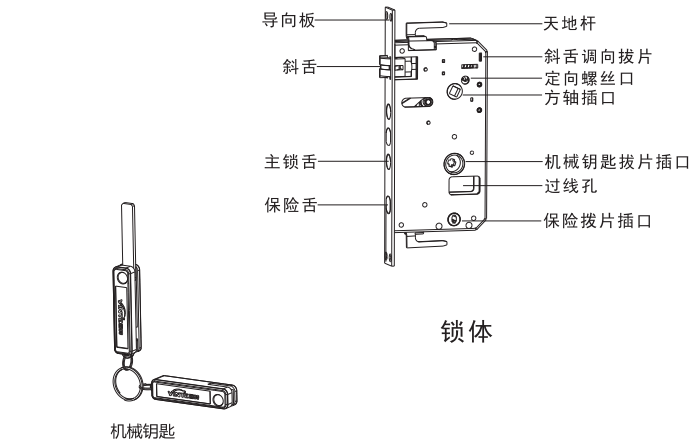
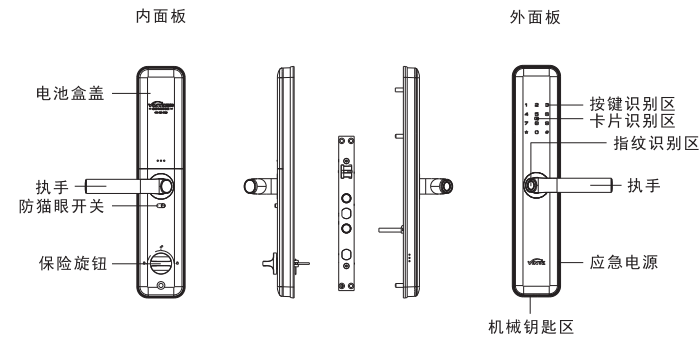

⚠ 注意 安装说明使用图片仅供参考，产品以实物为准。

02

产品清单/安装爆炸图

请在拆开包装箱后按以下清单仔细核对，如发现缺漏，请及时向我们或代理商索取。

序号	名称	每套锁具数量	备注
1	外面板（含硅胶垫）	1	
2	内面板（含硅胶垫）	1	
3	锁体	1	标配524系列锁体
4	安装配件包	1	
5	用户手册	1	
6	百洁布	1	
7	合格证	1	
8	产品质量保修卡	1	
9	钥匙盒	1	应急钥匙2把
10	电池包	1	
11	侧扣板	1	
12	侧扣盒	1	
13	用户卡片	2	(选配功能)
14	开孔模板	1	
15	蓝牙模块	1	(选配功能)

02

产品清单/安装爆炸图

安装爆炸图

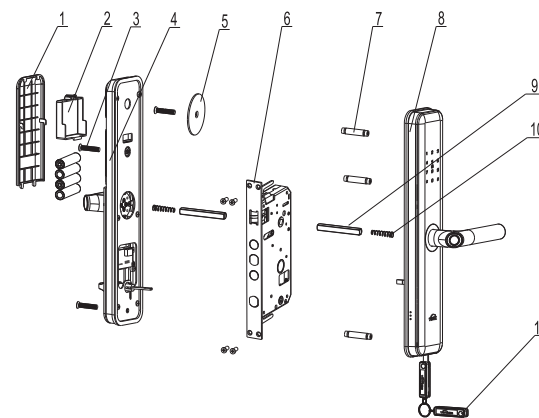

- 1、电池盒盖 2、电线盒 3、连接螺柱 4、内面板 5、铁固定板 6、锁体
7、连接螺管 8、外面板 9、方轴 10、压轴弹簧 11、机械钥匙

03

安装前须知

3.1

安装前门向确认

本智能锁可以适用于左外开、左内开、右外开、右内开，四种开向的门。

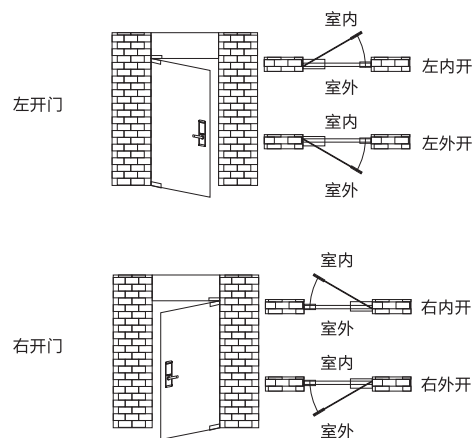

3.2

执手换向

3.2.1 前面板执手换向

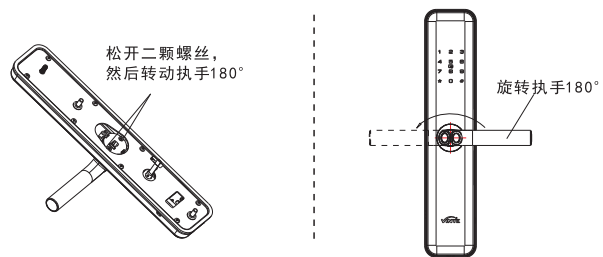

03

安装前须知

3.2.2 后面板执手换向

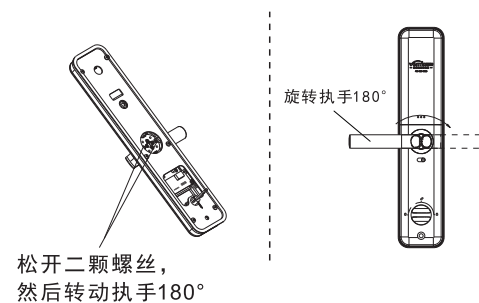

3.2.3 斜舌换向

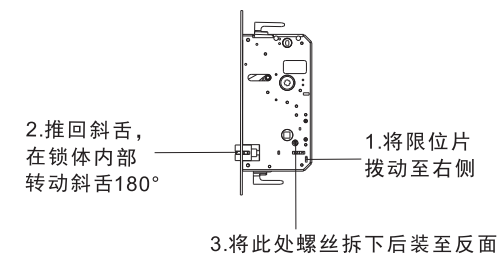

3.3

防猫眼开启

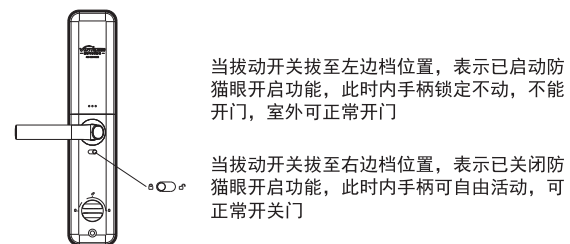

04

安装步骤

- 4.1 根据开孔模板在门上开好孔，将锁体放入门框内，锁紧锁体上的四颗固定螺钉。

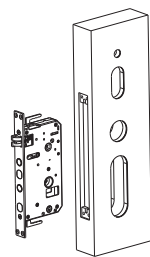

- 4.2 把锁头放在锁体孔上，然后锁紧螺丝。

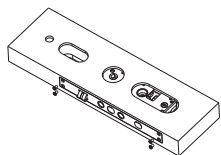

使用4颗螺丝固定将锁体固定在门框内

- 4.3 在外面板上装上连接螺管，方轴孔内放入压簧和方轴。

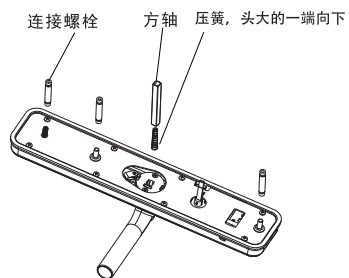

注意 根据门的厚度适度裁剪保险舌拨片，选择适当长度的方轴和连接螺栓。

04

安装步骤

- 4.4 将连接线穿过锁体过线口。将外面板上的机械钥匙拨片与方轴对准锁体上的两个转动口插入，使外面板紧贴门外面，使用铁连接块与螺丝固定。

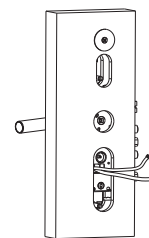

- 4.5 在内面板上依次放入压簧和方轴，将外面板连接线插入后面板相应的插口。

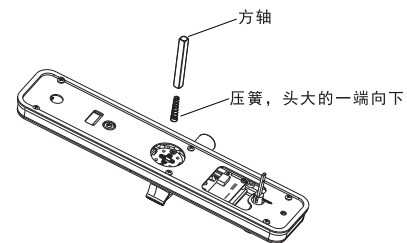

注意

防撬开关应贴紧门面，否则一旦通电将发出警报声报警1分钟自动解除

04

安装步骤

- 4.6 将内面板上的方轴对准锁体上的转动口，内面板紧贴门内面，锁紧颗固定螺钉，盖上电线盒。

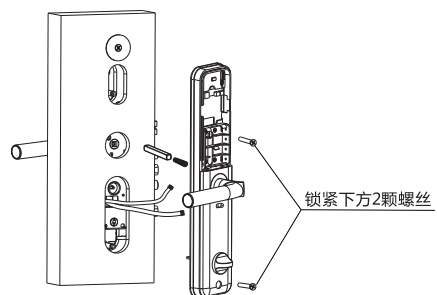

- 4.7 装上电池，盖上电池盒盖，推拉手柄、机械钥匙开门，检查各部件是否连接完好。

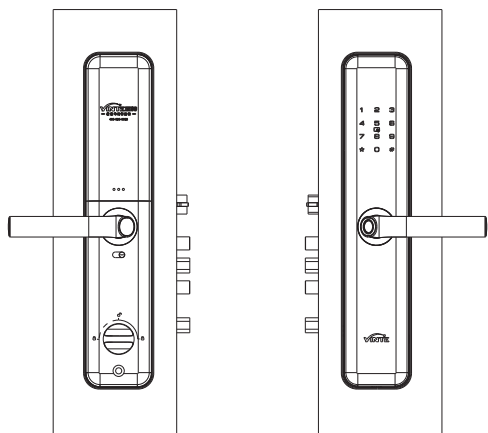

05

如何设置您的智能锁

- 5.1 如何进入管理模式

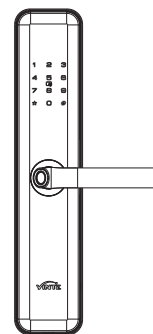

- 1、先按【*】两次，再输入管理密码，按【#】确认。
- 2、语音提示：“已进入管理模式”。

05

如何设置您的智能锁

5.2 语音提示菜单索引

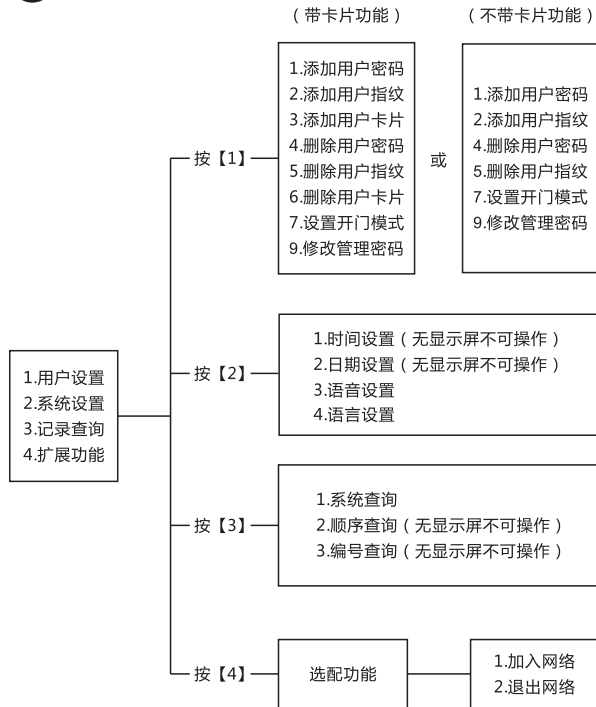

注意

- 1、上述操作过程中，全程语音提示，您可按语音提示操作。
- 2、数字键【0】和【8】为复合键，可以上下翻动菜单。
- 3、用户密码和管理密码为6-12位，初始管理密码为12345678。
- 4、最大用户密码容量为10组，用户编号为00~09。
- 5、最大用户指纹容量为100组，用户编号为00~99。
- 6、最大用户卡片容量为100张，用户编号为00~99。（选配功能）
- 7、输入400+【#】，可查询序列号，语音播报数字。

5.2.1.1 添加用户密码

1

进入管理模式，按【1】进入到用户设置，再按【1】进入到添加用户密码。

1	2	3
4	5	6
7	8	9

#

输入2位用户编号（编号范围：00~09），按【#】确认。

1	2	3
4	5	6
7	8	9

#

输入6~12位开门密码，按【#】确认；再次输入开门密码，按【#】确认，语音提示：设置成功。

00~04为常用密码；05~08为临时密码，开锁一次后立即失效。
 在安全模式下临时密码不能开锁。09为胁迫密码
 （配置有无线模块时开锁后可输出报警信号）。

5.2.1.2 添加用户指纹（选配功能）

2

进入管理模式，按【1】进入到用户设置，再按【2】进入到添加用户指纹。

1	2	3
4	5	6
7	8	9

#

输入2位用户编号（编号范围：00~99），按【#】确认。

请按锁的语音提示进行指纹录入操作

注意 00~94为常用指纹，（配置有无线模块时开锁后可输出报警信号）。

用户设置

5.2.1.3 添加用户卡片 (选配功能)

3

进入管理模式，按【1】进入到用户设置，再按【3】进入到添加用户卡片。

1 2 3
4 5 6
7 8 9

#

输入2位用户编号 (编号范围: 00~99)，按【#】确认。

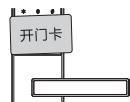

系统提示“请刷卡后”将卡片靠近卡片识别区直到“嘀”声响，语音提示：添加成功。

5.2.1.4 删除用户密码

4

进入管理模式，按【1】进入到用户设置，再按【4】进入到删除用户密码。

1

按【1】进入到单个删除。

1 2 3
4 5 6
7 8 9

#

输入要删除的2位用户编号，按【#】确认，语音提示：删除成功。

2

按【2】进入到全部删除，语音提示：删除成功。

用户设置

5.2.1.5 删除用户指纹 (选配功能)

5

进入管理模式，按【1】进入到用户设置，再按【5】进入到删除用户指纹。

1

按【1】进入到单个删除。

1 2 3
4 5 6
7 8 9

#

输入要删除的2位用户编号，按【#】确认或将要删除的指纹放在指纹识别区直到“嘀”声响，语音提示：删除成功。

2

按【2】进入到全部删除，语音提示：删除成功。

5.2.1.6 删除用户卡片 (选配功能)

6

进入管理模式，按【1】进入到用户设置，再按【6】进入到删除用户卡片。

1

按【1】进入到单个删除。

1 2 3
4 5 6
7 8 9

#

输入要删除的2位用户编号，按【#】确认或将要删除的卡片靠近卡片识别区直到“嘀”声响，语音提示：删除成功。

2

按【2】进入到全部删除，语音提示：删除成功。

用户设置

5.2.1.7 设置开门模式

7

进入管理模式，按【1】进入到用户设置，再按【7】进入到设置开门模式。

1

按【1】选择常用模式，密码或指纹或卡片验证开锁。

2

按【2】选择安全模式，密码+指纹（密码+卡片）双重验证开锁。



注意 在安全模式下，不能进行全部删除的操作。

5.2.1.8 修改管理密码

9

进入管理模式，按【1】进入到用户设置，再按【9】进入到修改管理密码。

1 2 3
4 5 6
7 8 9

#

输入新的管理密码（密码长度：6~12位），按【#】键确认，再次输入新的管理密码，按【#】确认，语音提示：设置成功。



注意 安装完成后，请及时修改管理密码。

用户设置

5.2.2.3 语音设置

3

进入管理模式，按【2】进入到系统设置，再按【3】进入到语音设置。

1

按【1】设置为语音模式，整个系统提供语音提示。

2

按【2】设置为静音模式，开锁时无语音提示，在设置状态下仍有语音提示。

5.2.2.4 语言设置

4

进入管理模式，按【2】进入到系统设置，再按【4】进入到语言设置。

1

按【1】设置为中文模式，整个系统提示音为中文。

2

按【2】设置为英文模式，整个系统提示音为英文。

用户设置

5.2.3.1 系统查询 (选配功能)

3

在管理模式下，按【3】进入到记录查询。

1

进入到记录查询模式后，按【1】进入到系统查询，语音播报本锁的防伪码，同时液晶显示屏也会显示防伪码。

3

在管理模式下，按【3】进入到记录查询。

2

进入到记录查询模式后，按【2】进入到顺序查询，通过上下翻动键查看开门记录。

3

在管理模式下，按【3】进入到记录查询。

3

进入到记录查询模式后，按【3】进入到编号查询，输入用户编号查看开门记录。

用户设置

6.1 在常用模式下

6.1.1 用密码开锁

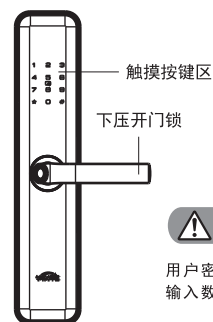

1. 触摸按键，直到按键亮起。
2. 输入已添加的开门密码，再以#号键结束。
3. 语音提示：验证成功。
4. 下压执手开锁。

注意

用户密码前后可任意添加虚位密码（连虚位密码在内密码输入数字最多为32位），彻底消除开门密码泄漏。

6.1.2 用指纹开锁

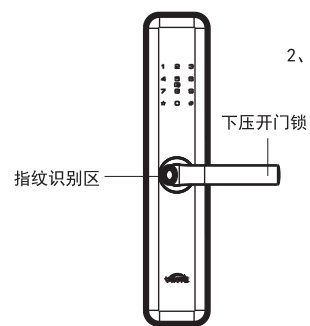

- 1、将手指（已添加的）以正确的方式放在指纹采集器上，“嘀”声后，语音提示：“验证成功”。
- 2、下压执手开锁

06

如何使用您的智能锁

6.1.3 卡片开锁 (选项功能)

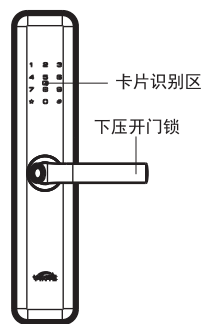

- 1、将已添加的用户卡片靠近卡片识别区直到“嘀”声响，语音提示：验证成功。
- 2、下压执手开锁

6.2 在安全模式下

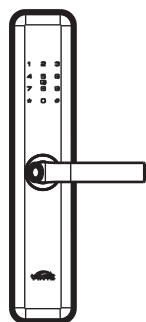

在安全模式下，需要双重验证才可解锁，可使用的解锁组合方式以具体配置为准。

1. 密码+指纹
2. 指纹+卡片
3. 密码+卡片

06

如何使用您的智能锁

6.3 门内、外锁定及反锁

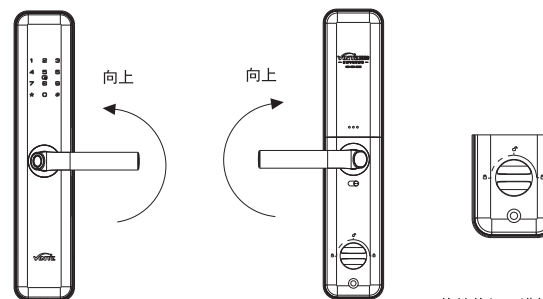

室外执手向上旋转锁定

室内执手向上旋转锁定

旋转旋钮，进行反锁，从室外无法正常开启。需从内部进行解锁

6.4 机械钥匙开启

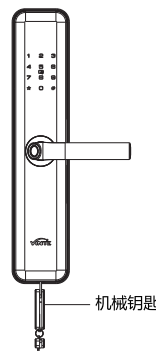

1. 锁芯孔位于面板底部侧面
2. 把钥匙插入锁芯孔转动1-2圈即可开锁

机械钥匙

06 如何使用您的智能锁

6.5 恢复出厂设置

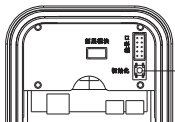

初始化

如果用户不慎遗忘管理密码，可以拆开内面板下盖，在通电的情况下，按住初始化按键保持3秒以上，听到语音提示：“正在恢复，请稍后。密码过于简单，请及时修改管理密码”，即表示本锁已初始化成功。



拓展模块可选择蓝牙模块，智能家居模块，具体请参照因特官网或者微信公众号。

注意： 恢复出厂设置后，之前设置的所有开门密码 / 指纹、卡片将被清空，管理密码将恢复到默认的12345678。请及时进入管理模式，修改管理密码。

6.6 应急供电方法

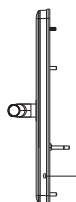

应急USB接口

当电池电力耗尽，无法启动系统时，可用5V移动电源和micro USB线作为应急电源，将micro USB线插入应急电源口，然后以正确方式开门。推荐使用手机充电宝。

06 如何使用您的智能锁

6.7 电池更换方法

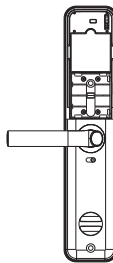

- 1、电池使用型号
本新产品可放置4节1.5V碱性AA型号电池。
- 2、更换电池提示
当系统语音提示“电量过低，请更换电池”时，需及时更换电池

注意： 说明书内容如有变化，不做另外通知。