

(6) 安装后面板

1. 将连接线接入后面板；
2. 将后面板对准方钢孔，保险拨片孔，再紧贴于门面上固定好。安装时注意拨片和方钢的长度。

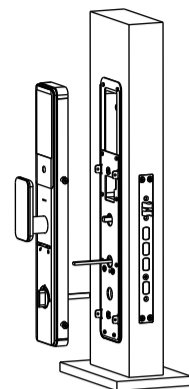

注意 请根据实际需要裁剪保险拨片至合适长度。

(8) 调试检查

1. 在电池盒内正确装入电池后，盖上电池盖，进行安装调试；
2. 调试门锁合格后再次紧固所有螺钉，完成智能锁安装。请观看智能锁使用说明书，开始学习如何使用您的智能锁。

网络配置



微信扫一扫，使用小程序

1. 扫描右侧二维码添加小程序并注册用户；
 2. 进入管理菜单，按4-1加入网络；
 3. 进入小程序，点击“+”添加设备；选择“蓝牙配网/扫码配网”；
 4. 按提示完成联网设置
 5. 在小程序中“我的”设置(订阅消息)
- 备注：4寸版本用蓝牙配网/4.7寸版本用扫码配网。

4 使用及设置智能锁

进入管理菜单

1. 用手掌面触摸按键区唤醒按键，键盘灯点亮；
2. 出厂状态：初始开门密码为123456，初始任意指纹，卡片，人脸（选配），均可开门，出厂状态按“***”，直接进入管理菜单；
3. 语音提示：已进入管理菜单。

注意

- 只有添加了管理员后，才能对系统的其他功能操作。
- 添加管理员后，初始开门密码立即失效。

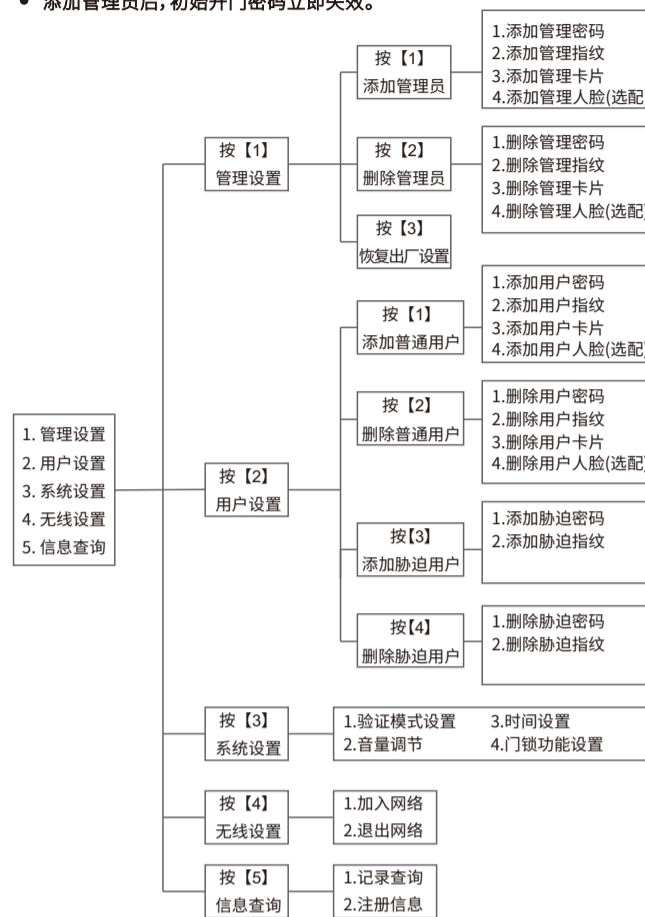

温馨提示

- ◆ 设置过程中，全程语音提示，您可以按照语音提示操作；
- ◆ 低电压报警时，请注意及时充电，并注意充电限制电压；
- ◆ 长期不用或以防万一，机械钥匙请随身携带，不可放在室内。

USER MANUAL

用户手册

在使用产品前敬请阅读

说明书版本：V1.0

1 产品介绍

尊敬的用户您好！感谢您使用本智能锁，在您安装使用本产品之前请仔细阅读安装说明，并按本安装说明安装产品，若因未按本安装说明安装，导致的直接或间接的产品问题，及其他危害和损失，我公司概不承担任何责任。

功能简介

- ◆ 开锁方式：指纹、密码、卡片、人脸识别(选配)、远程开锁、机械钥匙开锁；
- ◆ 工作模式：普通模式(可联网)、双验证模式、演示模式；
- ◆ 管理员：密码：5个；指纹：5个；卡片：5个；人脸5个(选配)；
- ◆ 普通用户：密码：20个；指纹90个；卡片：95个；人脸95个(选配)；
- ◆ 胁迫用户：密码5个，指纹5个；
- ◆ 人体感应：支持，可关闭；
- ◆ 用户密码和管理密码为6-12位(可含虚位密码共32位)；初始密码：123456；
- ◆ 人体感应：0.5-2米，可关闭；
- ◆ 应急供电：Type-C接口，充电限制电压5V/2A；
- ◆ 门锁序列号查询：输入“400#”，可查询序列号，输入“401#”，可查询版本号，语音播报数字；
- ◆ 时间查询：输入“000#”，可查询时间及语音播报。

安装参数

“安装参数设置”仅安装师傅在安装调试时使用，用户使用时请勿操作，否则可能造成门锁无法正常使用。

注意

- ◆ 输入“888#”验证管理员后，进入安装参数设置菜单；
- ◆ 按【1】，开门方向[左/右]；
- ◆ 按【2】，电机扭力[高/中/低]；
- ◆ 按【3】，反转时间[100mS~700mS]；
- ◆ 按【4】，人体感应[高/低/关](选配)。

产品示意图

(安装说明书使用图片仅供参考，产品以实物为准！)

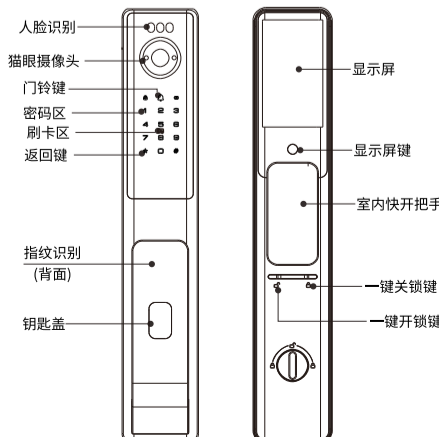

产品爆炸图

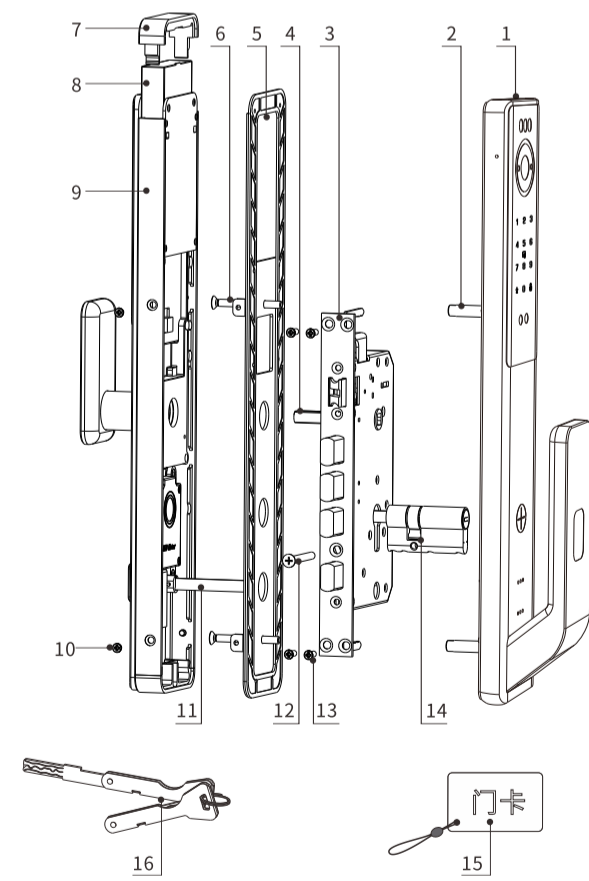

- | | | | |
|--------------|----|---------------|----|
| 1. 前面板(含硅胶垫) | 1个 | 9. 后面板 | 1个 |
| 2. 连接螺母 | 2个 | 10. 后面板固定螺丝 | 4颗 |
| 3. 锁体 | 1个 | 11. 保险旋钮拨片 | 1个 |
| 4. 方钢 | 1个 | 12. 锁芯固定螺丝 | 1个 |
| 5. 后封板(含硅胶垫) | 1个 | 13. 锁体固定螺丝 | 4个 |
| 6. 安装螺丝 | 2颗 | 14. 锁芯(含锁芯拨片) | 1个 |
| 7. 上装饰件 | 1个 | 15. 门卡 | 2张 |
| 8. 锂电池 | 1个 | 16. 机械钥匙 | 2把 |

注意

1. 根据门的厚度选择不同规格的配件包。
2. 默认出厂配置的配件包适用60~90mm厚，如果是其它规格的锁请联系。

2 安装前准备

(1) 确认开门方向

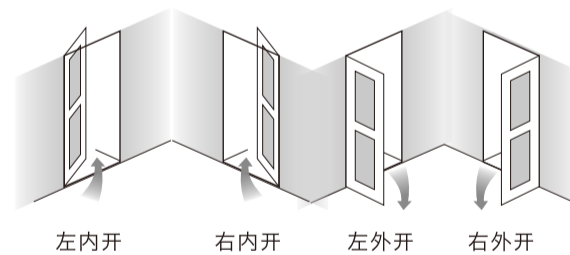

注：本智能锁适用左内开、右内开、左外开、右外开，四种开向的门。判定开门方向，人必须站在门外，正对门前。

(2) 确认门厚及衬板尺寸

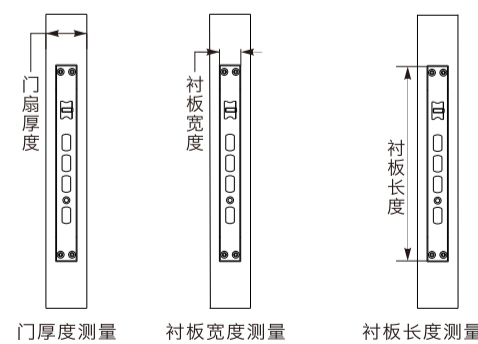

注：如果客户是替换门锁，则上门安装前必须提供门厚、锁体衬板尺寸，方便当地销售备齐配件后再上门安装；测量常用单位是mm或cm。

(3) 锁体换向

1. 如上图，拨动限位片a，向前推出斜舌；
2. 将斜舌旋转180°，再按回原位，换向完成。

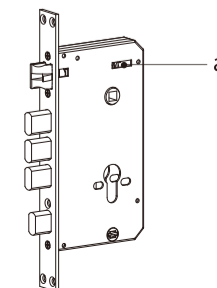

3 安装步骤

(1) 门扇开孔

1. 准备好开孔器，冲击钻/电钻，卷尺，铅笔等必要的工具；
2. 选择合适的安装高度，依据随附开孔图进行开孔；



注：门锁常规安装高度为：100~120cm；开孔时需注意锁体中心线和扣板中心线水平对齐。

(2) 安装锁体

1. 按照下图所示方向，把锁体装入门内；
2. 用锁体固定螺丝固定即可。

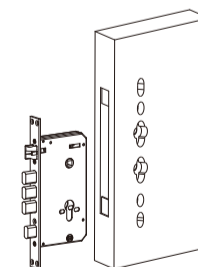

(4) 安装连接配件

将前面板套入硅胶垫并固定好后，旋入2颗连接螺母。

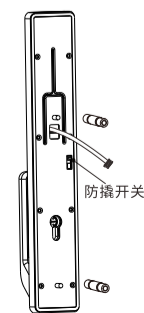

(3) 安装锁芯

1. 将锁芯从门外插入锁体对应孔位；
2. 用MSX70锁芯安装螺丝固定好锁芯；
3. 裁剪好锁芯拨片长度，长度为露出门面10-15mm。

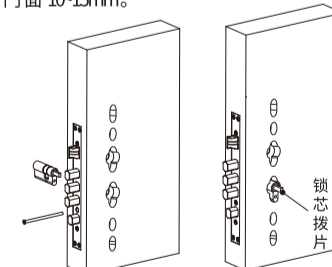

(5) 固定前面板

1. 将固定座旋入2颗连接螺母后插入锁体对应孔，再将前面板连接线穿过门孔；
2. 如下图，前面板贴紧门面，用安装螺丝将前面板与后封板和硅胶垫固定在门扇上，再将弹簧方钢插入锁体方钢孔。

注意

安装螺丝请据实际需要裁剪至合适长度。

