

USER MANUAL

用户手册
在使用产品前敬请阅读
说明书版本: V4.0

封面

反折

尊敬的用户您好!感谢您使用本智能锁,在您安装使用本产品前请仔细阅读对产品清单,阅读安装说明,并按本安装说明安装产品,若因未按本安装说明安装,导致的直接或间接的产品问题,及其他危害和损失,我司概不承担任何责任。

产品图

- 1.触摸按键区
- 2.刷卡区
- 3.返回键
- 4.确认键/门铃键
- 5.外执手
- 6.指纹采集区
- 7.应急钥匙口
- 8.USB 应急接口
- 9.电池盖
- 10.后执手
- 11.反锁旋钮

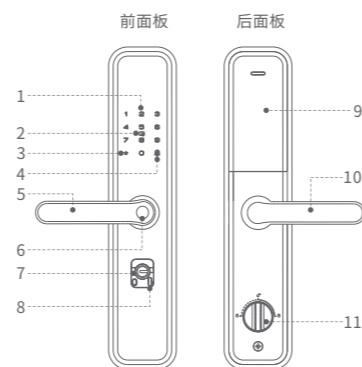

(注:此为通用版说明书,说明书中的所有图片仅供参考,外观及功能请以实物为准)

1 使用须知与安装爆炸图

使用须知

- ◆ 指纹最大容量: 33枚;
- ◆ 密码最大容量: 50个;
- ◆ 卡片最大容量: 50个;
- ◆ 用户密码和管理密码为6-12位(可含虚位密码共32位);初始开门密码为:123456;
- ◆ 门锁出厂时已初始为常开模式,任何指纹、卡片、输入初始密码均可开门;
- ◆ 在用密码和指纹或感应卡开锁时,连续输入错误超过3次,键盘锁定90秒,并伴有系统锁定时间递减提示音;
- ◆ 键盘输入: "9 + #", 语音播报12位数字,前8位为版本号,后4位为序列号(用于微信小程序临时密码生成);
- ◆ 在开门时如门锁电压不足,锁会发出报警声,请及时更换电池。新旧电池不能混用,长期不使用,请把电池拆下来放好;
- ◆ 指纹采集窗使用一段时间后,表面会有污垢,有可能会影响正常使用,请保持指纹窗口日常清洁;
- ◆ 请不要用腐蚀性物质清洁锁面,以免破坏锁面保护层,影响锁表面光泽;
- ◆ 请务必将应急机械钥匙随身携带或置于室外安全之处,妥善保管。当指纹/卡片/密码无法开门时,可用机械钥匙开门。

正折

安装爆炸图

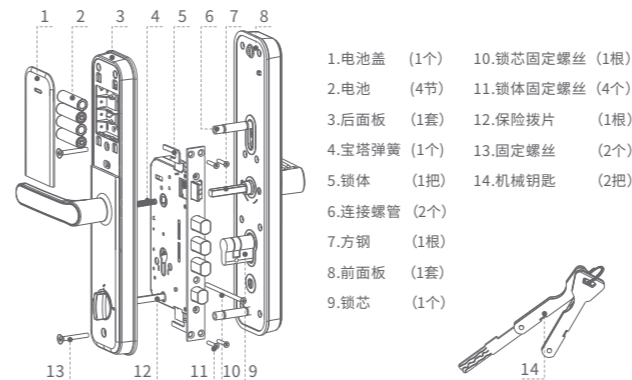

2 安装准备

锁体换向

左右换向: 拨动限位片a, 向前推出斜舌, 旋转180°后再按入斜舌, 完成换向。

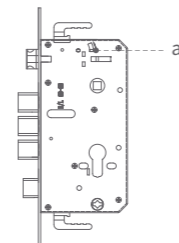

执手换向

外把手换向: 用十字螺丝刀将前面板背面的换向螺丝a松开, 将执手旋转180度进行左右换向, 旋转完成后拧紧换向螺丝, 注意不要压到线材。

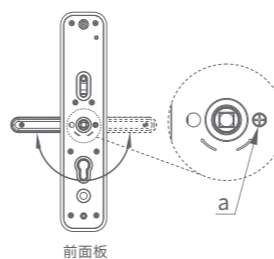

内把手换向: 用十字螺丝刀将后面板背面的换向螺丝b松开, 将执手旋转180度进行左右换向, 旋转完成后拧紧换向螺丝, 注意不要压到线材。

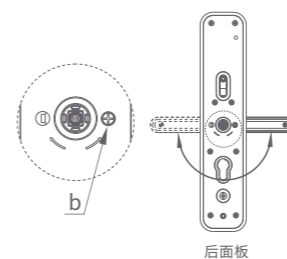

反折

3 安装步骤

3.1 根据开孔图在门上开好孔, 将锁体放入门框内, 并用螺丝将锁体固定好。(注: 需安装锁体锁头和固定螺丝)

3.2 根据门厚将方钢装入锁体内。

3.3 将连接螺母拧入前面板连接螺丝。



3.4 让前面板执手位置上的方孔对准安装在锁体上的方钢, 将主信号线穿过门孔后, 插在后面板上。接着把方钢和宝塔弹簧装入后面板执手位置方孔内(此为重要步骤, 不得遗漏), 并将反锁旋钮上的保险拨片(过长裁剪), 对准锁体的方孔, 最后前后面板对齐, 用两颗连接螺丝将前后面板固定好。

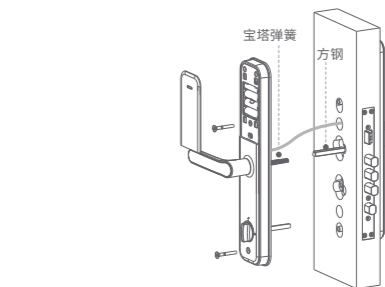

- ⚠ 注意
1. 前面板背面的防撬开关需要紧贴门面。
 2. 安装方钢时请根据门厚选择合适的长度。
 3. 安装后面板保险拨片时请根据门厚裁剪至合适长度。

3.5 将五号电池正确装入电池盒中, 并盖好电池盖。

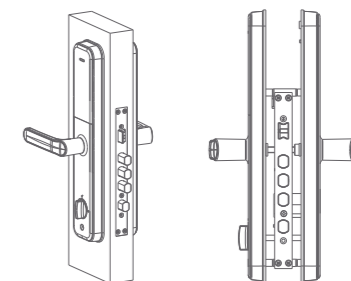

正折

反折

产品质量保修卡

*产品质量保修期是自安装当日起一年内

序列号	产品型号	安装日	年月日
客户姓名	客户电话		
客户地址			
代理商名	安装人	门种类	(木门/钢门) 门厚度(mm)
其他信息			

- 维修发生时，无产品保修卡，只能作为有偿处理，请务必保管好本保修书。
- 安装产品时，请确认保修卡的序列号与产品上的序列号是否一致。

产品保修条例

Maintenance regulations

- 自购机安装之日，免费保修一年。
- 在保修期间，如有下列情况之一，不属免费保修范围。
 1. 未按说明书指示要求使用，或人为原因造成的损坏与故障。
 2. 非我公司专业人员，自行拆卸维修而造成的损坏。
 3. 由于自然原因等外部因素所造成的损坏。
 4. 保修卡遗失或未按要求填写保修卡。
- 超过保修期的产品，将收取合理费用提供维修保养服务。
- 本公司保留最终解释权，如有改动，恕不另行通知。

合格证

检验员：合格

生产日期：

4 设置您的智能锁

一、进入管理模式

1. 用手掌面触摸按键区唤醒按键，键盘灯点亮；
2. 出厂状态：初始开门密码为123456，初始任意指纹、卡片，均可开门。出厂状态按【*】，直接进入管理菜单。

注意 只有添加了管理员后，才能对系统的其他功能操作；添加管理员后，初始开门密码立即失效。

二、菜单索引

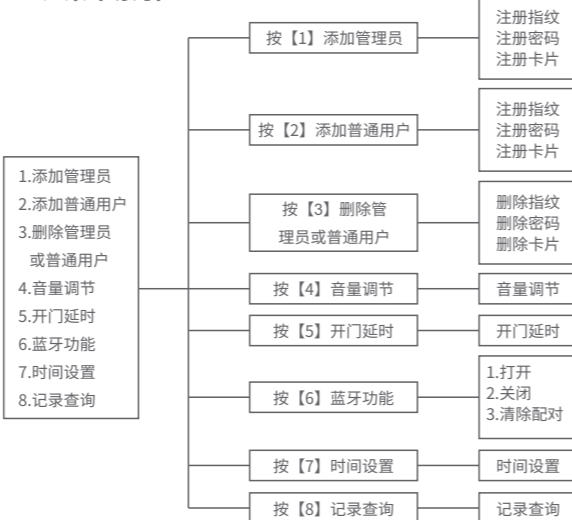

三、操作说明

添加管理员

按【1】键，添加管理员，请输入要添加的指纹或密码或卡片(管理员为5个)。

添加普通用户

按【2】键，添加普通用户，请输入要添加的指纹或密码或卡片(添加前必须先添加管理员)

注意

注册指纹：根据语音提示至少按压4次手指，如成功提示“xxx成功”（同一指纹可以重复注册）。

注册密码：根据语音提示输入两次6-12位数字密码+【#】键，如成功提示“xxx成功”。

注册卡片：刷卡，如成功提示“xxx成功”。

删除管理员或普通用户

按【3】键，进入删除管理员或普通用户

1. 输入要删除的用户编号，例如001+ #号键删除；
2. 按压要删除的指纹、输入要删除的6位密码+ #号键、或直接刷要删除的卡片，如成功提示“xxx成功”

注意 不可删除当前使用中的管理员。

机械钥匙开启

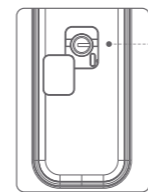

若出现忘记密码，指纹无法识别，电池电量耗尽或系统无法正常运作等情况，可用机械钥匙开锁，把配给的机械钥匙插入前面板锁孔中顺时针旋转180°，此刻下压执手即可开锁。

恢复出厂设置



长按后面设置键5秒以上，语音提示：滴滴滴滴，语音播报：“初始化成功”。所有开锁信息和记录都将清空。成功后初始密码为“任意数字”（使用指纹、卡片或初始密码可开门）。

注：恢复出厂设置后，之前设置的所有指纹、密码和卡片用户将被清空，同时管理员密码也将清除，请及时进入设置模式，添加管理密码。

应急供电方式

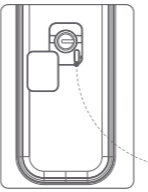

当电池电量耗尽，无法启动系统时，可用5V移动电源搭配TYPE-C线作为应急电源，将TYPE-C线插入前面板应急电源口，然后以正确方式开门。

5 微信小程序

◆ 门锁设置

1. 进入“设置”→“添加管理员”，至少添加一组管理员密码；
2. 进入“设置”→“按【6】键”，进入蓝牙功能→“打开”，打开蓝牙功能。

注意 开机界面输入“888”+“#”也可打开或关闭蓝牙功能；重新配对之前请先清除配对。

◆ 添加小程序

微信小程序，搜索“智能锁钥匙管理系统”或扫描下面二维码：



智能锁钥匙管理系统

◆ 小程序使用

1. 如图1，请先注册账号并登录；
2. 如图2，进入“首页”->“添加设备”；
3. 如图3，配对成功后可进行“开锁”等功能操作，请按菜单提示操作。



图1

图2

图3

封底