

远程物联

高端智能锁

SMART LOCK

因特智能家居有限公司

官网: www.yintelock.com

服务热线: 400-128-0099



因特公众号

用户手册

在使用产品前敬请阅读

v 1.0

产品示意

欢迎使用！

使用前请确保门锁已经安装完成，首次使用请在管理模式下添加密码指纹或人脸，并及时修改管理密码！

进入管理模式！

手轻触面板唤醒智能锁，输入“*，*，12345678，#”进入管理模式。
默认管理密码为“12345678”。

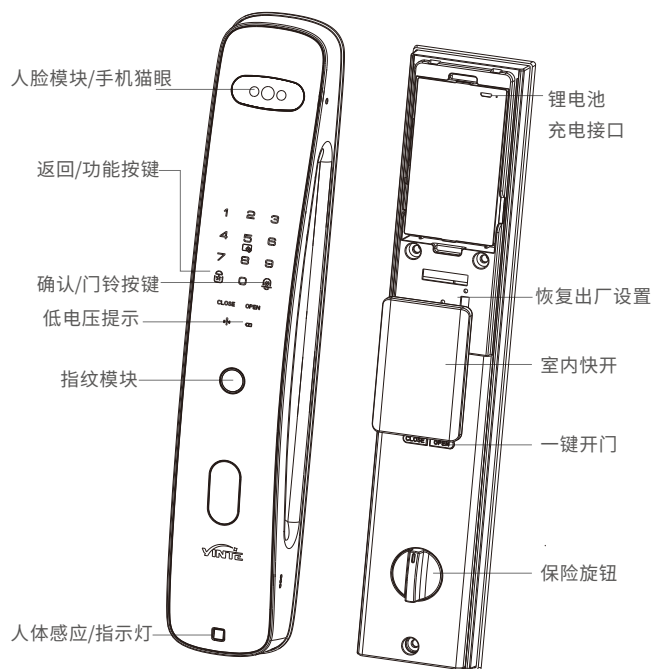

在完成设置前请携带机械钥匙，避免意外关门无法开锁进门。

1

管理菜单

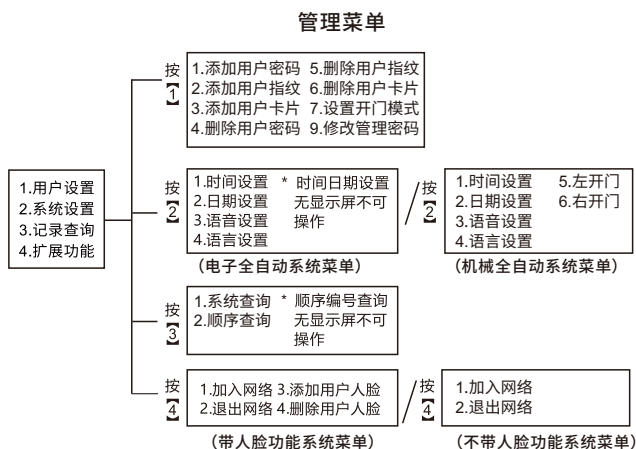

△ 注意

数字键8为上翻菜单键，数字键0为下翻菜单，菜单选项从7直接跳到9（因此菜单选项中没有选项8）。

用户密码和管理密码为6-12位，初始管理密码为12345678，用户密码可设置5组常用密码（编号为00~04）4组临时密码（编号为05~08开锁一次后立时失效，安全模式下临时密码不能开锁），一组胁迫密码（编号为09，非联网锁编号09为常用密码）。

最大用户指纹容量为100个，用户编号为00~99。

最大用户卡片容量为100枚，用户编号为00~99。

人脸锁最大用户人脸容量为99个，用户编号为01~99。最佳识别距离为0.5~1.0米。

低电压报警时，请注意及时充电，并注意充电限制电压。

输入400+【#】，可查询序列号，语音播报数字。

因产品功能不同，具体操作和设置请按语音或液晶显示屏提示进行，具体操作如下。

2

使用智能锁

功能介绍

(1) 密码解锁

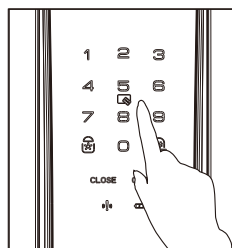

唤醒智能锁，输入“密码+#”
验证成功即可解锁。

(2) 指纹解锁

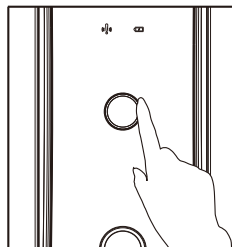

按压指纹采集器区验证成功即可解锁。

(3) 刷卡解锁

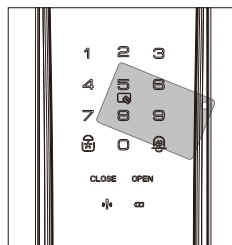

将磁卡放置感应区，验证成功即可解锁。

3

使用智能锁

功能介绍

(4) 人脸解锁/可视猫眼

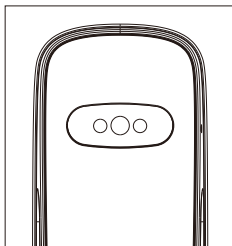

人脸款：
录入人脸后可在镜头区域
识别成功即可解锁。

(5) 远程解锁

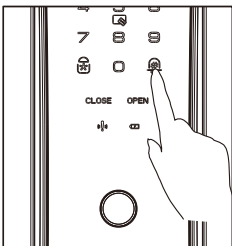

猫眼款/人脸款：
在锁上按门铃键发出请求，“客人
请求，主人开锁”，用户收到开锁请
求，或点击播放进行视频对讲，或
直接输入安全密码开锁。（具体联网
请查看联网详解）

(6) 机械钥匙解锁

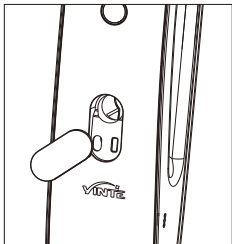

机械钥匙插入低端钥匙孔
即可解锁。

4

使用智能锁

功能介绍

(7) 室内一键开锁

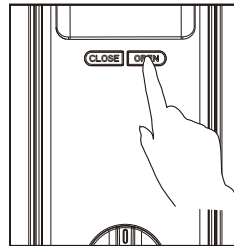

短按开锁键即可开锁。

(8) 室内快捷开锁

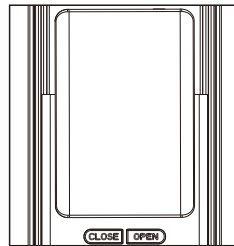

旋转快开把手即可快速开门。

(9) 恢复出厂设置

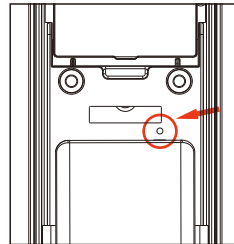

用细棒按压初始化按键3秒，系统
提示“请稍后”，等待2-3秒系统初
始化成功。

5

使用智能锁

功能介绍

(10) 锂电池充电

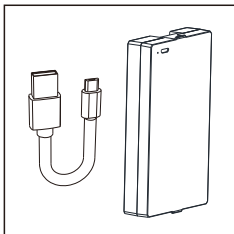

当设备提示“电量过低”时，请及时对锂电池进行充电，充电限制电压5.2V/2A (USB)，执行标准GB31241-2014。

(11) 应急电源开锁

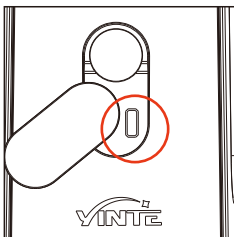

用5V移动电源连接底部应急电源口充电即可开门Mini USB接口。

(12) 机械反锁

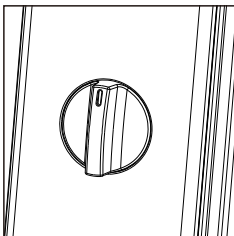

旋转反锁旋钮90°，保险舌打出，即实现机械反锁；本锁体可带天地钩。

6

智能锁说明

功能介绍

模式选择

进入管理模式，按1选择用户设置，在按7选择设置开门模式(普通模式、安全模式、体验模式)，安全模式需双重验证才能开启，体验模式任意验证方式多可开启。

异常报警

1. 试开报警

如果连续3次验证失败，设备将触发报警，错误验证10系统将锁定5分钟，断电或成功解锁可解除警报。

2. 防撬报警

当检测到门锁发生异常撬动时，门锁将发出持续报警音。

3. 低电量报警

当电池电量过低时，门外开锁会语音提示“电量低，请更换电池。”

4. 门未上锁报警

当锁体斜舌被长时间压住虚掩状态时，设备发出语音报警“门未上锁”。

① 用户如需接受异常报警信息，需保持门锁联网，且锁与手机绑定。

7

技术参数

产品名称	因特智能锁
产品型号	V6
开锁方式	人脸识别、远程猫眼、指纹、密码、智卡、虚位密码、临时密码、远程解锁、WIFI联网、机械钥匙开锁
工作电源	7.4V/4200mAh锂电池, 充电限制电压5.2V/2A(USB), 执行标准GB31241-2014。
应急供电	Mini USB接口, 充电限制电压5V/1A
外形尺寸	外面板:410mm(H)*76mm(W)*55mm(D) 外面板:410mm(H)*76mm(W)*55mm(D) 注:具体尺寸以实物为准
外形尺寸	半导体指纹采集器
安全芯片	内置安全芯片
工作模式	普通模式、安全模式、联网模式、体验模式
联网方式	WIFI
工作指示灯	开门指示、关门提醒、虚掩报警、低电报警、人体检测
锁芯级别	C级锁芯
工作温度	-25°C~55°C
储存容量	密码:20组(15组常用密码,4组临时密码,1组胁迫密码) 指纹:100枚 智卡:100枚 人脸:99枚
编号	编面板输入“400+#”

本手册仅供参考, 如有调整恕不另行通知, 具体请以实物为准

远程物联

高端智能锁

SMART LOCK

因特智能家居有限公司

官网: www.yintelock.com

服务热线: 400-128-0099



因特公众号

安装指南

在使用产品前敬请阅读

v 1.0

配件清单

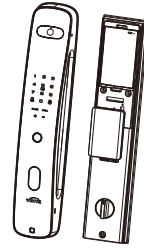

门锁内外面板

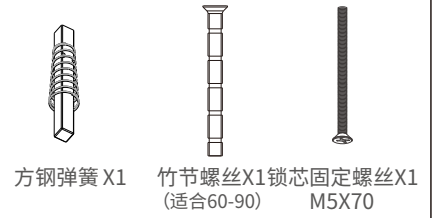

方钢弹簧 X1

竹节螺丝X1
(适合60-90)

锁芯固定螺丝X1
M5X70



内板固定
螺丝X3
M5X10



锁体固定
螺丝X4
M5X14



内外面板
对接螺丝X2
M6X50
(适合60-90)



螺管X2
M6X55



机械钥匙X2



机械锁芯X1



滴胶卡X2

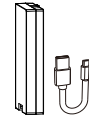

锂电池X1



硅胶塞X1

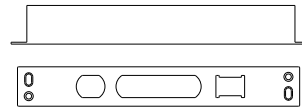

侧扣板 侧孔盒

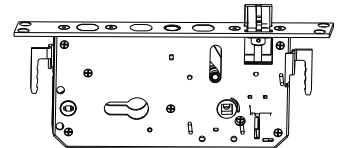

70电子全自动锁体X1

安装步骤:(如下)

1. 依据开孔图对门进行适当且必要的扩孔或切割。

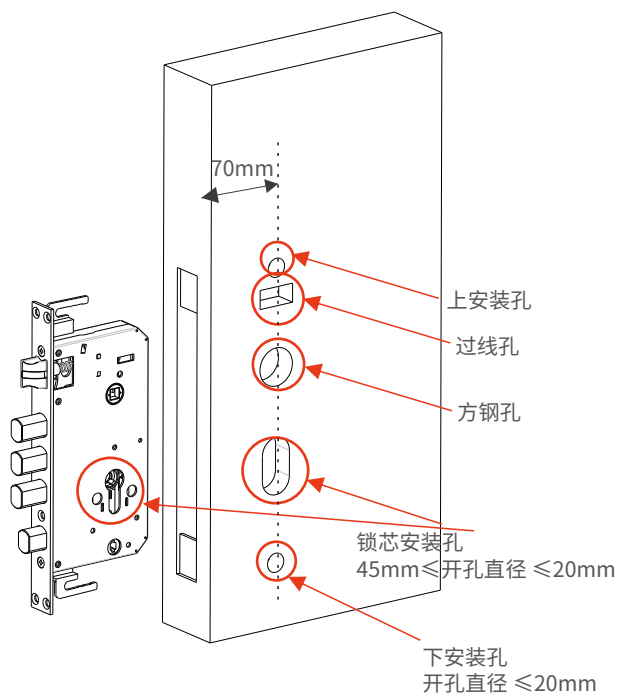

安装过程,切记不要关门!

②

安装步骤

2. 安装锁体

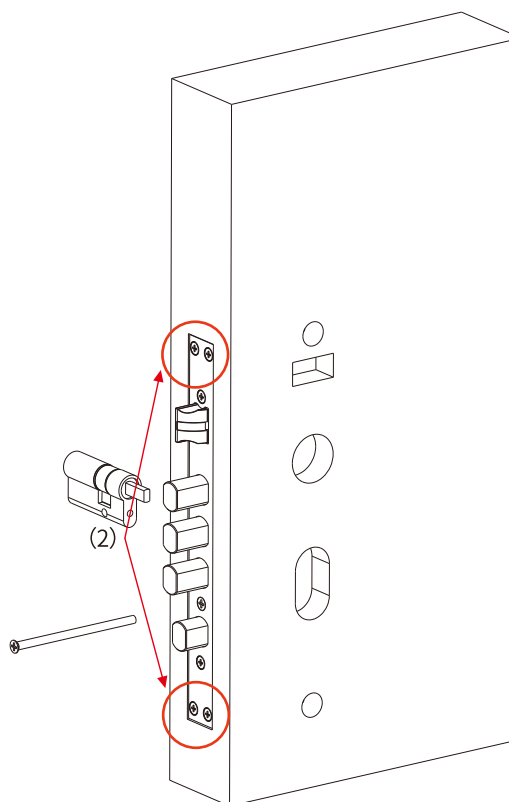

1. 门面依据开孔模板上对应尺寸开孔
2. 用四颗锁体安装螺丝将锁体固定在对应门孔上。

安装过程,切记不要关门!

③

安装步骤

3. 安装机械锁芯

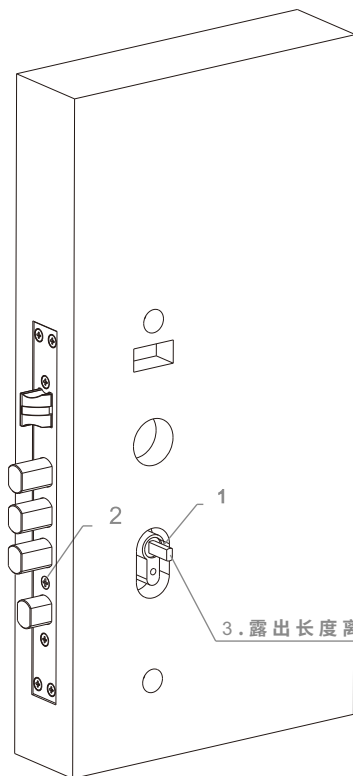

1. 将锁芯插入锁体对应孔位

2. 用螺芯安装螺丝 (M5*70) 固定好螺丝

3. 裁剪好锁芯拨片长度, 长度为露出门面 10MM 至 15MM

3. 露出长度离门面控制在 10MM-15MM

安装过程, 切记不要关门!

4

安装步骤

4. 安装外面板

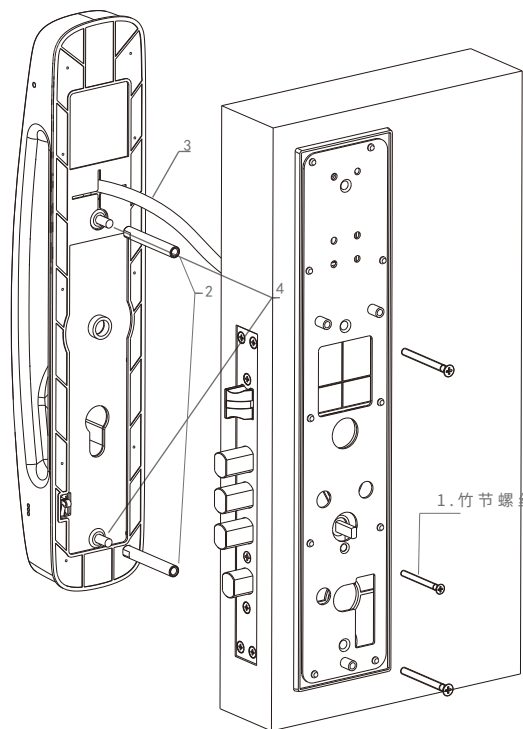

1. 用竹节螺丝固定好后封板

2. 安装两连接管至前板

3. 将导线穿过门上的过线孔

4. 将上下安装固定住前板

1. 竹节螺丝

安装过程, 切记不要关门!

5

安装步骤

5. 固定外面板

1. 将带弹簧方条插入锁体入
2. 将锁芯拨片方向调整至与后板电机孔方向致
3. 将导线接入后板
4. 调整好保险拨片方向并插入锁体对应孔中
5. 将后板对准方条及锁芯拨片并装入
6. 安装3颗后板固定螺丝
7. 塞入硅胶塞

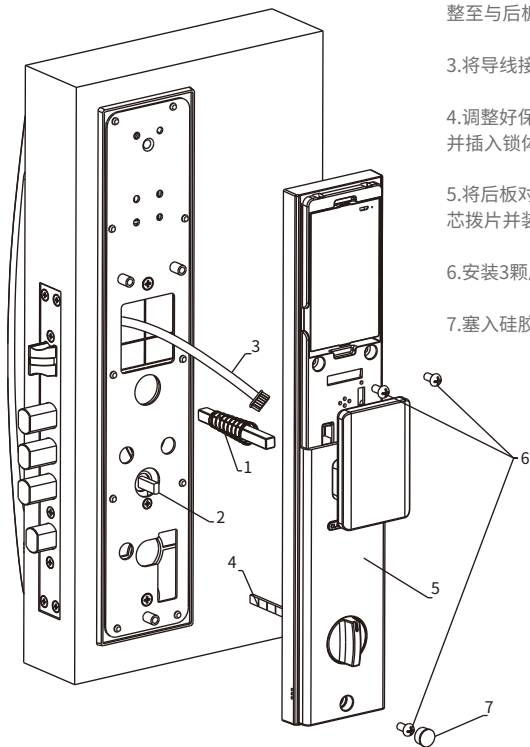

安装过程, 切记不要关门!

6

安装步骤

6. 固定内面板

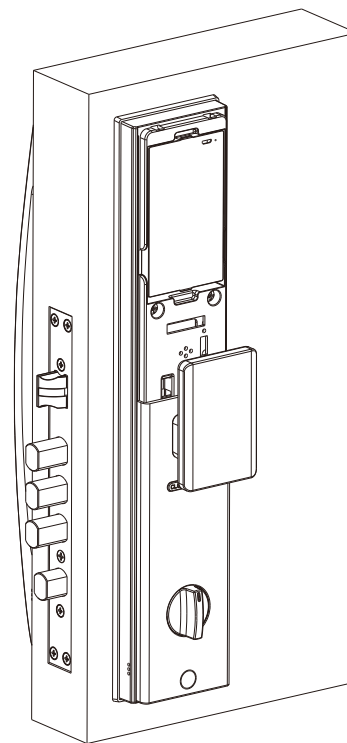

安装过程, 切记不要关门!

7

检查表

门锁安装完毕后,请安装师傅按下表中项目进行检查和配置。

序号	项 目	是/否
1	锁安装端正。	
2	门内把手转动正常。	
3	锁体锁门正常。	
4	保险旋钮反锁正常。	
5	机械钥匙正常开锁。	
6	设置密码正常开锁。	
7	设置指纹正常开锁。	
8	设置人脸正常开锁。(选配功能)	
9	网络猫眼连接正常,远程正常开锁。(选配功能)	
10		
11		

8

9

远程物联

高端智能锁

SMART LOCK

因特智能家居有限公司

官网:www.yintelock.com

服务热线:400-128-0099



因特公众号

联网说明

在使用产品前敬请阅读

v 1.0

配网

一、如何添加智能锁

1. 关注微信公众号



2. 进入应用

(1) 点击“微信控制”登录并进入应用,首次登录需要先注册账号。

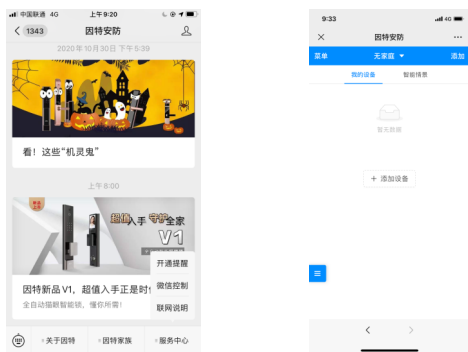

配网过程,切记手机、设备网络相同!

1

配网

3. 进入联网状态

(1) 唤醒锁--轻按“*,”--输入管理员密码--“#”--按1“管理员设置”--按4“扩展功能”--按1“加入网络”--语音提示“请稍后”--数字键“0”不断闪烁(代表已经进入配网状态)。

注:要使用手机添加指纹锁,需要指纹锁先创建好管理员密码或指纹。

4. 添加设备

(1) 进入“设备列表”页面,点击右上角“添加”,选择“二维码配网”。
(人脸锁则选择添加WI-FI设备)

(2) 勾选“确认听到扫描二维码提示音”并点击“开始连接”。

(3) 此时会提示“即将打开‘设备连接助手’小程序”,选择“允许”。

(4) 确认是“2.4GHz”的Wifi,输入密码并点击“下一步”。

(5) 将生成的二维码放置锁的摄像头前20CM处,直到锁滴一声提示“刷码成功”即可拿开。

(6) 锁提示“设备添加成功”和手机弹出“设备添加成功”,点击“确定”和返回。

(7) 手机提示“添加成功”,返回锁的界面。



2

配网

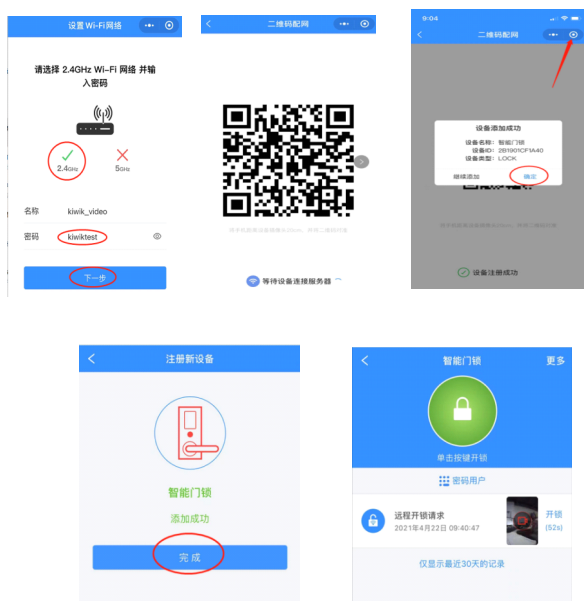

二、如何开通微信提醒

1. 点击“开通提醒”进入设置页面，如未登录，请先登录；
2. 点击“开通提醒”，如下图即为开通成功；
3. 当智能锁发生开锁或远程开锁等事件时，微信实时提醒。

3

配网

三、如何远程开锁

1. 设置远程开锁密码

首次使用需设置安全密码，点击左上角菜单按钮打开应用侧边栏，选择“我的设置”-“设置安全密码”-输入6位数字安全密码-用账号登录密码或旧的安全密码验证。

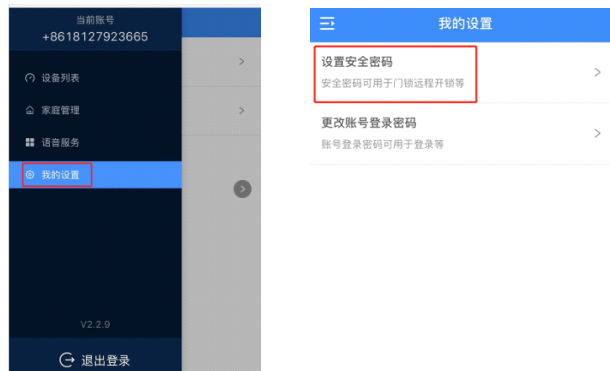

2. 远程开锁操作

远程开锁需在锁上按门铃键发出请求，“客人请求，主人开锁”，用户收到开锁请求，或点击播放进行视频对讲，或直接输入安全密码开锁。

4



四、如何分享设备

1. 点击左上角菜单按钮打开应用侧边栏，选择“家庭管理”- 点击要分享的家庭；
2. 点击“添加家庭成员”，输入要添加的用户手机号码和称谓。注意该用户必须提前关注此公众号并注册。

5



五、如何备注门锁用户

1. 进入门锁界面，点击右上角“更多-用户列表”，进入用户列表界面，如下图；
2. 点击用户，直接备注用户名称如下图。
3. 用户备注好后，就清楚地知道是谁开了锁，关心家人。



6

六、置顶公众号

1. 点击公众号右上角头像，再右上角…，置顶公众号。



七、如何删除全部手机用户

1. 将整把锁恢复出厂设置或请按其说明书操作。
唤醒锁——轻按“*#”——验证管理员——按1管理员设置——4联网设置——2删除手机