



T3300
用户手册



www.yintelock.com
服务热线：400-098-0099

尊敬的用户您好！感谢您使用本智能锁，在您安装使用本产品之前请仔细阅读对产品清单，阅读安装说明，并按本安装说明安装产品，若因未按本安装说明安装，导致的直接或间接的产品问题，及其他危害和损失，我公司概不承担任何责任。

⚠ 重要提示:

根据产品具体型号(后缀数字),阅读和设置相应功能.

- > 密码:出厂管理密码为“12345678”，用户密码为空,用户密码为10组6-12位。5组用户密码(00~04)；4组临时密码(05~08)，开锁一次后立即失效。在安全模式下临时密码不能开锁。1组胁迫密码(09)(选配功能)（需配置有无线模块时开锁后才可输出报警信号）。
- > 卡片:用户卡容量100张。(选配功能)
- > 指纹:指纹库为空,指纹容量为100枚。

注意：要求智能锁安装后立刻初始化设置，用户自行添加，以确保安全。（详情见6.10项）

- > 低电压报警时，请及时更换相同型号的电池并注意正负极的安装，确保锁的正常使用。

注意：新旧电池不能混用。（详情见6.11-6.12项）

- > 长期不用或以防万一，机械钥匙请随身携带，不可放在室内。
- > 断线提醒：当前后面板连接线断开时，后面板会发出报警声

智能锁系列	常用模式目录	用户设置目录	进入管理模式方法
智能密码指纹锁	密码..... 6.1.1 指纹..... 6.1.2	1.添加用户密码 2.添加用户指纹 4.删除用户密码 5.删除用户指纹 7.设置开门模式 9.修改管理密码	详情见第9项说明 管理密码
智能密码 指纹卡片锁	密码..... 6.1.1 指纹..... 6.1.2 卡片..... 6.1.3	1.添加用户密码 2.添加用户指纹 3.添加用户卡片 4.删除用户密码 5.删除用户指纹 6.删除用户卡片 7.设置开门模式 9.修改管理密码	详情见第9项说明 管理密码

产品图

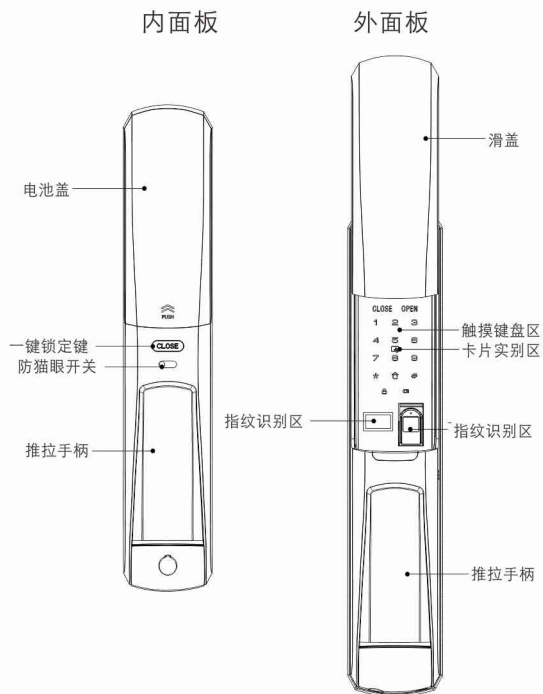

底部示意图

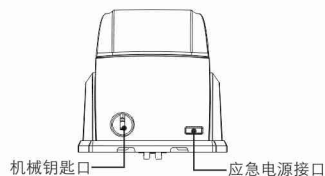

锁体

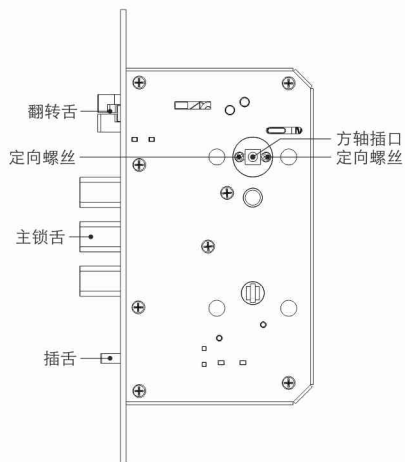

应急机械钥匙



⚠ 注意

安装说明使用图片仅供参考，产品以实物为准。

请在拆开包装箱后按以下清单仔细核对,如发现有缺漏,请及时向我们或代理商索取。

序号	名称	每套锁具数量	备注
1	外面板 (含硅胶垫)	1	
2	内面板 (含硅胶垫)	1	
3	锁体	1	标配824系列锁体
4	安装配件包	1	
5	用户手册	1	
6	百洁布	1	
7	合格证	1	
8	产品质量保修卡	1	
9	钥匙盒	1	应急钥匙2把
10	电池包	1	
11	侧扣板	1	
12	开孔模板	1	
13	固定板	1	
14	用户卡片	2	(选配功能)
15	无线模块	1	(选配功能)

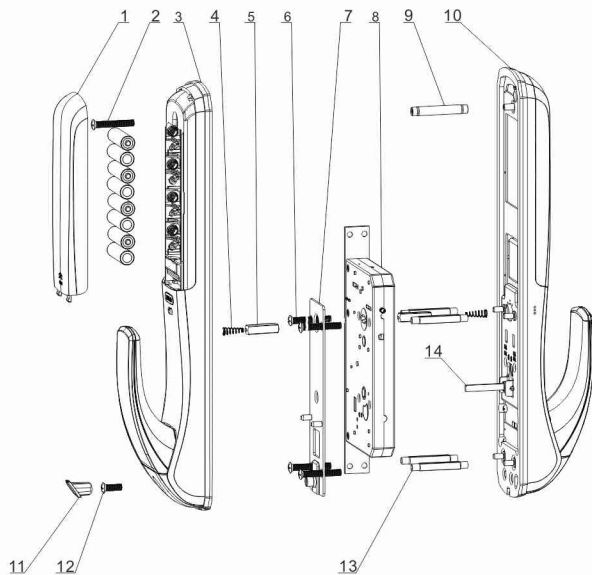

- | | |
|-----------------|-----------------|
| 1. 电池盖(1个) | 8. 锁体(1个) |
| 2. 内外面板固定螺丝(1个) | 9. 内外面板连接螺管(1个) |
| 3. 内面板组件(1套) | 10. 外面板组件 (1套) |
| 4. 压簧 (2个) | 11. 胶塞 (1个) |
| 5. 方轴 (2根) | 12. 后面板固定螺丝 |
| 6. 固定板螺丝(4个) | 13. 固定螺管(4个) |
| 7. 固定板(1个) | 14. 机械钥匙拔片 (1个) |

3.1 安装前门向确认

本智能锁可以适用于左外拉、左内推、右外拉、右内推，四种开向的门。

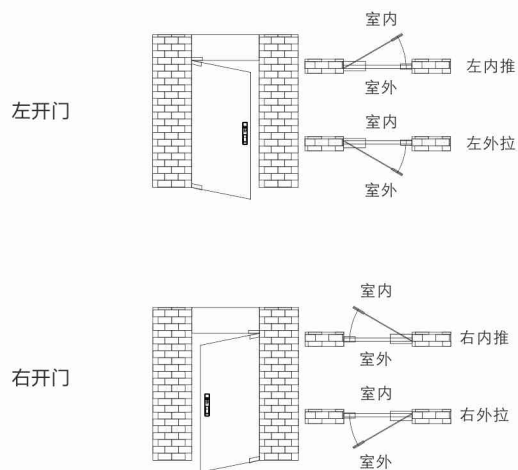

3.2 推拉换向

请按门的开向选择螺丝安装在什么位置。

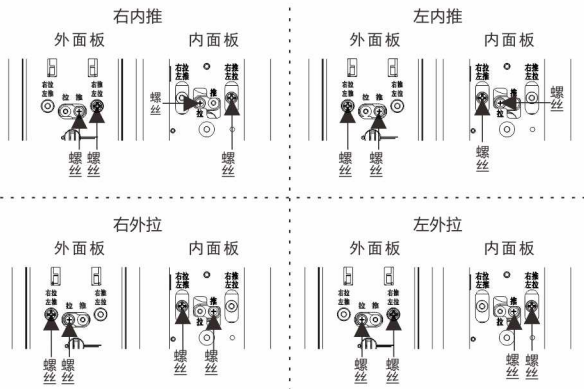

3.3 定向螺丝选择

改变定向螺丝方向

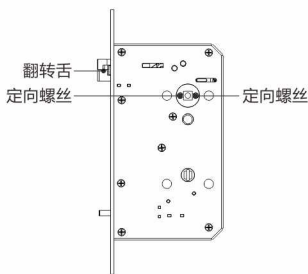

1. 根据内外开门需求, 更改定向螺丝方向。(定向螺丝一定要装在门的内侧, 即哪面装定向螺丝, 哪面必须是内面板)

注意

1. 根据门的厚度选择不同规格的配件包。
2. 默认出厂配置的配件包适用60-90mm门厚, 如果是其它规格的门请联系我们。

4.1 根据开孔模板在门上开好孔, 将锁体放入门框内。

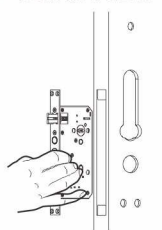

4.2 旋紧锁体上的四颗固定螺丝。



注意:
安装时主锁舌
不能打出。

4.3 在外面板上装上连接螺管和固定螺管, 执手孔中放上压簧和方轴。



注意:
根据门的厚度适度裁剪机械钥匙拨片, 选择适当长度的方轴和连接螺管、固定螺管。

4.4 将连接线穿过门上方的过线口。外面板上的机械钥匙拨片与方轴对准锁体上的两个转动口插入, 使外面板紧贴门外面。

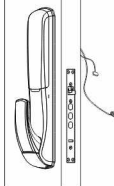

4.5 将固定板紧贴门内, 用固定螺丝旋紧。

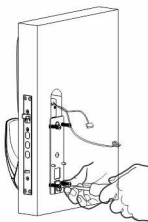

4.6 在内面板上依次放入压簧和方轴。



4.7

将外面板连接线及电机线插入内面板相应的插座中，再将内面板上的方轴对准锁体上的转动口插入，内面板紧贴门内面。

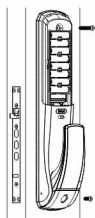

4.8

旋紧两颗固定螺丝。

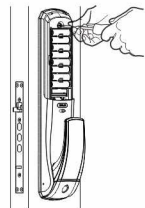

4.9

装上电池，盖上电池盒盖，堵上胶塞孔，装上侧扣板组件之后智能锁安装完成。

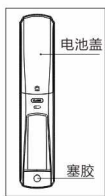

注意：
侧扣板组件安装好之后，请测试一下开关门是否顺畅。

4.10

推拉内外手柄、防猫眼开关、机械钥匙，检查各部件是否连接完好。

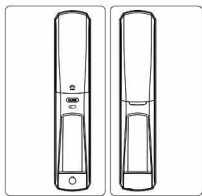

5.1

如何进入管理模式

1. 打开滑盖，用手掌面触摸按键区唤醒按键，键盘灯点亮。
2. 先按【*】两次，再输入管理密码，按【#】确认。
3. 语音提示：“已进入管理模式”。



5.2

液晶显示菜单索引

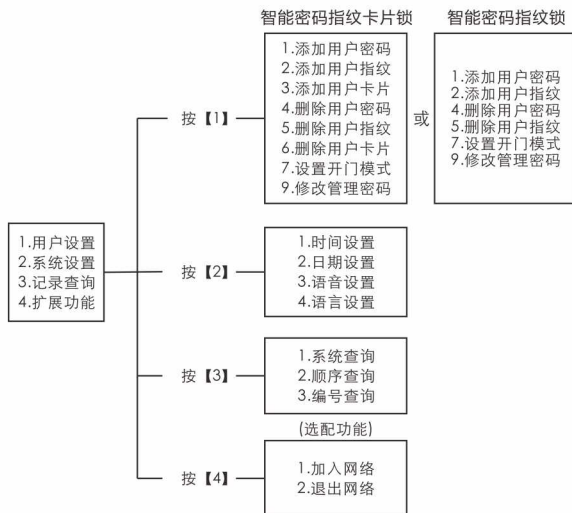

⚠ 注意

- 1、上述操作过程中，全程语音提示，您可以按照语音提示操作。同时您也可以根据OLED液晶显示屏上信息操作。
- 2、数字键【0】和【8】为复合键，可以上下翻动菜单。
- 3、用户密码和管理密码为6~12位，初始管理密码为12345678。
- 4、最大用户密码容量为10组，用户编号为00~09。
- 5、最大用户指纹容量为100个，用户编号为00~99。
- 6、最大用户卡片容量为100个，用户编号为00~99。(选配功能)
- 7、输入400+【#】，可查询序列号，语音播报数字。

添加用户密码

1

进入管理模式，按【1】进入到用户设置，再按【1】进入到添加用户密码。

1	2	3
4	5	6
7	8	9

#

输入2位用户编号（编号范围：00~09），按【#】确认。

1	2	3
4	5	6
7	8	9

#

输入6~12位开门密码，按【#】确认；再次输入开门密码，按【#】确认，语音提示：设置成功。

⚠ 注意

00~04为常用密码；05~08为临时密码，开锁一次后立即失效。在安全模式下临时密码不能开锁。09为胁迫密码（配置有无线模块时开锁后可输出报警信号）。

添加用户指纹

2

进入管理模式，按【1】进入到用户设置，再按【2】进入到添加用户指纹。

1	2	3
4	5	6
7	8	9

#

输入2位用户编号（编号范围：00~99），按【#】确认。

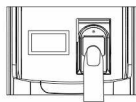

将要添加的指纹放在指纹采集器上，待听到“请拿开手指，再放一次”时，拿开手指重新放回指纹区重复三次，待听到“添加成功”，表示用户指纹添加成功。

⚠ 注意

00~94为常用指纹，95~99为胁迫指纹（配置有无线模块时开锁后可输出报警信号）。

添加用户卡片（选配功能）

3 进入管理模式，按【1】进入到用户设置，再按【3】进入到添加用户卡片。

输入2位用户编号（编号范围：00~99），按【#】确认。

将卡片靠近卡片识别区直到“嘀”声响，语音提示：添加成功。

删除用户密码

4 进入管理模式，按【1】进入到用户设置，再按【4】进入到删除用户密码。

1 按【1】进入到单个删除。

输入要删除的2位用户编号，按【#】确认，语音提示：删除成功。

2 按【2】进入到全部删除，语音提示：删除成功。

删除用户指纹

5 进入管理模式，按【1】进入到用户设置，再按【5】进入到删除用户指纹。

1 按【1】进入到单个删除。

输入要删除的2位用户编号，按【#】确认或将要删除的指纹放在指纹识别区直到“嘀”声响，语音提示：删除成功。

2 按【2】进入到全部删除，语音提示：删除成功。

删除用户卡片（选配功能）

6 进入管理模式，按【1】进入到用户设置，再按【6】进入到删除用户卡片。

1 按【1】进入到单个删除。

输入要删除的2位用户编号，按【#】确认或将要删除的卡片靠近卡片识别区直到“嘀”声响。语音提示：删除成功。

2 按【2】进入到全部删除，语音提示：删除成功。

设置开门模式

7

进入管理模式，按【1】进入到用户设置，再按【7】进入到设置开门模式。

1

按【1】选择常用模式，密码或指纹或卡片验证开锁。

2

按【2】选择安全模式，密码+指纹（密码+卡片或指纹+卡片）双重验证开锁。



注意

在安全模式下，不能进行全部删除的操作。

修改管理密码

9

进入管理模式，按【1】进入到用户设置，再按【9】进入到修改管理密码。

1	2	3
4	5	6
7	8	9

#

输入新的管理密码（密码长度：6~12位），按【#】键确认，再次输入新的管理密码，按【#】确认，语音提示：设置成功。



注意

安装完成后，请及时修改管理密码。

时间设置

1

进入管理模式，按【2】进入到系统设置，再按【1】进入到时间设置。

#

设置时间，按【#】确认。

日期设置

2

进入管理模式，按【2】进入到系统设置，再按【2】进入到日期设置。

#

设置日期，按【#】键确认。

语音设置

3

进入管理模式，按【2】进入到系统设置，再按【3】进入到语音设置。

1

按【1】设置为语音模式，整个系统提供语音提示。

2

按【2】设置为静音模式，整个系统无语音提示。（除报警音和操作管理菜单外）

语言设置

4

进入管理模式，按【2】进入到系统设置，再按【4】进入到语言设置。

1

按【1】设置为中文模式，整个系统提示音为中文。

2

按【2】设置为英文模式，整个系统提示音为英文。

系统查询

3

在管理模式下，按【3】进入到记录查询。

1

进入到记录查询模式后，按【1】进入到系统查询，语音播报本锁的防伪码。同时液晶显示屏也会显示防伪码。

顺序查询

3

在管理模式下，按【3】进入到记录查询。

2

进入到记录查询模式后，按【2】进入到顺序查询，通过上下翻动键查看开门记录。

编号查询

3

在管理模式下，按【3】进入到记录查询。

3

进入到记录查询模式后，按【3】进入到编号查询，输入用户编号查询开门记录。

6.1 在常用模式下

6.1.1 密码开锁

1. 打开滑盖。
2. 用手掌面触摸按键区唤醒按键，键盘灯点亮。
3. 输入已添加的密码，按【#】确认，语音提示：“验证成功，已开门”。
4. 推或拉动手柄开锁。

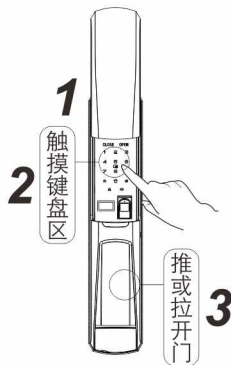

⚠ 注意

用户密码前后可任意添加虚位密码(连虚位密码在内密码长度不要超过30位)。彻底消除开门密码泄露。

6.1.2 指纹开锁

1. 打开滑盖。
2. 将手指（已添加的）以正确的方式放在指纹采集器上，嘀声后语音提示：“验证成功，已开门”。
3. 推或拉动手柄开锁。

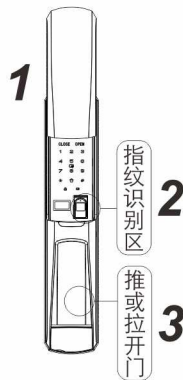

6.6.2 内部锁定

当门处于常开模式下，点按“COLSE”键关门，语音提示“已关门”。

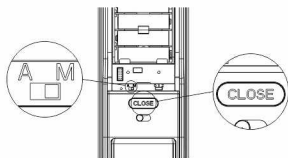

6.6.3 内部反锁

长按“COLSE”键反锁，语音提示“已反锁”，室外除机械钥匙和管理密码外，无法正常开启。需室内开门或室外机械钥匙和管理密码开门，解除反锁。

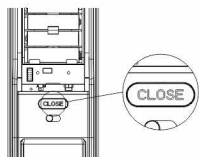

6.6.4 应急电子开启

当室内遇到门锁异常，无法开启时，可连续双击“CLOSE”键，启用应急电子开启功能，将锁体主锁舌拖回，从而顺利开门。

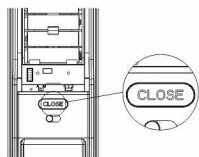

注意

- 1、在常用模式下，连续输入10次错误密码（指纹或卡片（选配功能））时，触摸键盘区（指纹识别区或卡片识别区（选配功能））将被锁定五分钟。在锁定情况下，断电后重新上电能解除锁定，或使用其他方式解锁开门。
- 2、在安全模式下，密码/指纹/卡片（选配功能）任意两种方式连续10次输入错误时，系统锁定5分钟。在这种情况下，密码/指纹/卡片（选配功能）都不能输入。断电后重新上电才能解除锁定。

6.7 布防模式 启动/解除

- 1、启动：门上锁后，轻按键盘区的“#”键，语音提示“已启动布防”，当有人在室内进行开门时，锁会发出报警音。
- 2、解除：室外任一种方式开门成功后，布防模式自动解除。

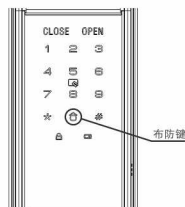

6.8 防猫眼开启

- 1、当防猫眼开关拨至“红”色档位置，表示已启动防猫眼开启功能，此时内手柄锁定不动，不能开门，室外可正常开门。
- 2、当防猫眼开关拨至“绿”色档位置，表示已关闭防猫眼开启功能，此时内手柄可自由活动，可正常开关门。



6.9 音量调节

- 1、打开电池盒盖，里面有个“0-1-2”的拨动开关。
- 2、当开关拨动至“0”档时，门锁处于静音状态。（除报警音和操作管理菜单外）。
- 3、当开关拨动“1”或“2”时，所有的语音都开启，设定的数字越大声音越响。

注：当室外唤醒门锁后，首先长按“#”键，可进入静音模式，若熄屏后再次唤，则恢复正常音量状态。



6.1.3 卡片开锁(选项功能)

- 1、打开滑盖
- 2、将卡片（已添加的）以正确的方式放在卡片识别区上，键盘灯亮后待听到嘀声后语音提示：“验证成功,已开门”。
- 3、推或拉动手柄开锁。

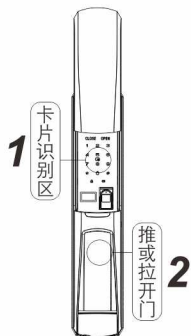

6.2 在安全模式下

在安全模式下，需双重验证方可开锁。

- (1) 密码+指纹
- (2) 密码+卡片(选项功能)
- (3) 指纹+卡片(选项功能)



6.3 机械钥匙开启

6.3.1 机械锁芯

若出现忘记密码，电池电量耗尽或系统无法运作等紧急情况，可使用备用机械钥匙开锁。

- 1、把钥匙插入锁孔转动，即可推或拉动手柄开锁。



机械钥匙口

6.4 自动/常开模式

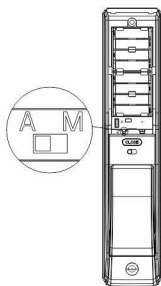

- 1、打开电池盒盖，有个A-M的拨动开关
- 2、“A”档表示自动模式：当关门后，方舌自动打出锁门，门处于锁定状态
- 3、“M”档表示常开模式：当关门后，方舌不打出，门处于常开状态

⚠ 注意

在常开模式下，关门后，在前面板可使用用户密码、指纹、卡片上锁。

6.5 一键锁定功能

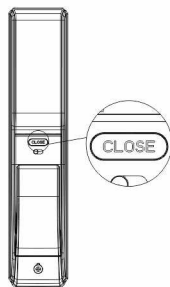

- 1、点按“CLOSE”键（即锁定）：当门在关闭的状态下，不管锁处于自动还是常开状态，方舌都会自动打出锁门
- 2、长按“CLOSE”键（即反锁）：当门在关闭的状态下，不管锁处于自动还是常开状态，方舌都会自动打出锁门，并锁定前面板的操作，除使用机械钥匙和管理密码可以开启，其他方式不能使用。门内开锁或室外使用钥匙和管理密码开锁后可解除。

6.6 门锁定

6.6.1 外部锁定

当锁处于自动模式下，关门1.5S后，方舌打出，语音提示“已关门”。

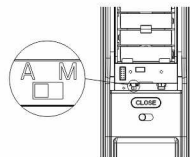

6.10 恢复出厂设置

如果您不慎遗忘管理密码，可以拆开内面板下盖，在通电情况下，按住初始化按键并持续5秒以上，待语音提示：“已恢复出厂设置，请及时修改管理密码”，即表示本锁已初始化成功。



⚠ 注意

恢复出厂设置后，之前设置的所有开门密码/指纹/卡片（选配功能）将被清空，管理密码将恢复到默认的12345678。请及时进入管理模式，修改管理密码。

6.11 应急供电方法

如果电池没电，可外接MICRO-USB5V供电。将插口插入外面板下方的应急电源口，然后以正常方式开门。



⚠ 注意

电池电量低于4.8V时，系统在每次成功开锁后，语音提示：“电量低，请更换电池”。此时，请及时更换电池。
(请勿将不同型号、新旧电池混用。)

6.12 电池更换方法

1. 电池使用寿命

本产品可放置8节1.5V碱性AA型号电池。以每天使用10次为标准可使用1年。

(电池的寿命与用户的使用习惯、使用环境、功能选配等因素有关)

2. 更换电池提示

当系统语音提示“电量过低，请更换电池”时，需及时更换电池。

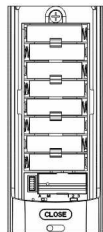

6.13 扩展功能（选配功能）

扩展模块可选择蓝牙模块、智能家居模块



注意事项:

当拉手柄关门时，注意手不要放在手柄靠门框的那边，以防止夹手，应当把手放在手柄远离门框的一边或者上端进行关门。正确操作方法请看示意图。

